

Ionizador focal

Neutraliza la carga electrostática y la contaminación en superficies reducidas y de difícil acceso

Ficha Técnica 131.50071

1. Descripción

El diseño compacto de la unidad de ionización focaliza la ionización sobre la pieza en lugares estrechos o de difícil acceso para eliminar contaminantes a la vez que elimina la electrostática.

El equipo dispone de una amplia gama de boquillas reemplazables, para adecuar el flujo de aire ionizado al objetivo a neutralizar y/o limpiar. Su tecnología de CA de alta frecuencia, permite disponer de un balance iónico extremadamente estable y cercano a cero. Gracias a ello no es necesario realizar engorrosos ajustes después de la instalación en función de la presión del aire comprimido, ni de la distancia del ionizador respecto de la superficie a descargar.

Indicador LED que muestra visualmente el estado de funcionamiento.

Dispone de una "función de inspección" que solicita automáticamente la limpieza del emisor de iones, y varias funciones pueden comprobarse mediante indicadores LED, y el estado de funcionamiento del eliminador de estática puede supervisarse externamente mediante la salida de varias funciones.

2. Características

- Elevada eficiencia de neutralización electrostática, trabajado a baja tensión 2.500 V
- Frecuencia ionización: 70 kHz
- Balance iónico extremadamente estable (sin precisar ajuste)
- Los iones se pueden transportar a través de conductos
- La carga electrostática se neutraliza rápidamente
- Se puede utilizar a poca distancia
- Elevado nivel de seguridad para el personal



Fig. 1: Ionizador focal con boquilla estándar

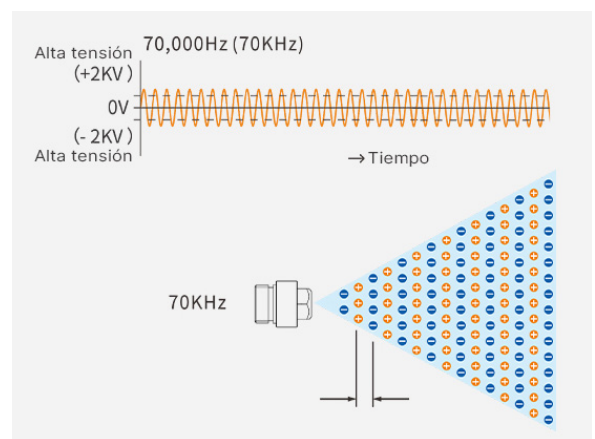

Fig. 2: Neutralización electrostática

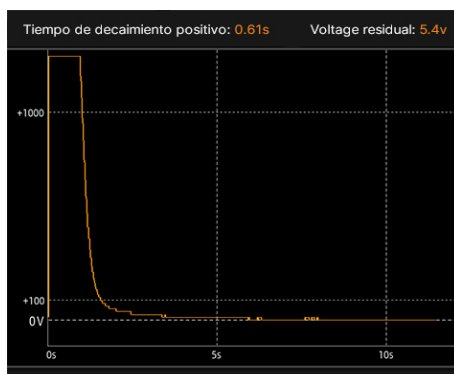

Fig. 3: Característica decaimiento +V (t) positivo

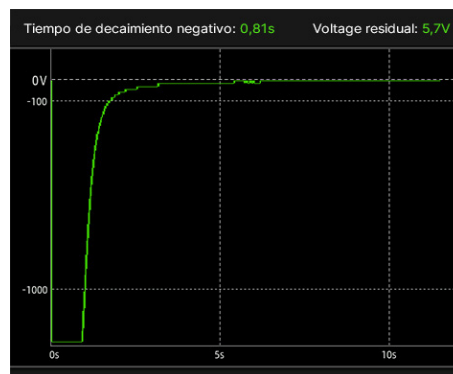

Fig. 4: Característica decaimiento -V (t) negativo



Fig. 5: Característica del balance iónico. V(t)

3. Características

Tecnología de ionización de CA de alta frecuencia	Proporciona un balance iónico extremadamente estable
Diseño ultra compacto	Facilita el montaje dentro de dispositivos
Gran gama de boquillas disponibles > 20 modelos	Permite elegir diferentes tipos según la aplicación
Funciones de señas de control de entrada y salida	Dispone comunicación IO para su integración automática en procesos
Diseño con seguridad; sin riesgo de alta tensión	Alimentación de 24 VCC, sin necesidad de cables de alta tensión
Indicador de estado de funcionamiento	Muestra en tiempo real el estado operativo y anomalías del ionizador
Fácil mantenimiento	El emisor de iones se puede retirar y limpiar fácilmente

4. Especificaciones técnicas

Tensión de trabajo	24 VCC
Tiempo de decaimiento	≤ 1.0S (a una distancia de 50 mm)
Balance iónico	≤ ± 10V (promedio)
Presión de aire de aire comprimido	1,5 @ 7 Bares
Temperatura del aire de alimentación	0 a +50° C
Tubería de conexión	Diámetro exterior Ø 6 mm, diámetro interior Ø 4 mm
Concentración de ozono	<0.03 ppm @ 30 cm
Interfaz IO	Sí
Condiciones de trabajo recomendadas	0 @ +55°C (sin condensación), 35 - 65 % HR
Dimensiones	33 × 110 × 20,8 mm
Peso	Aproximadamente 120 g



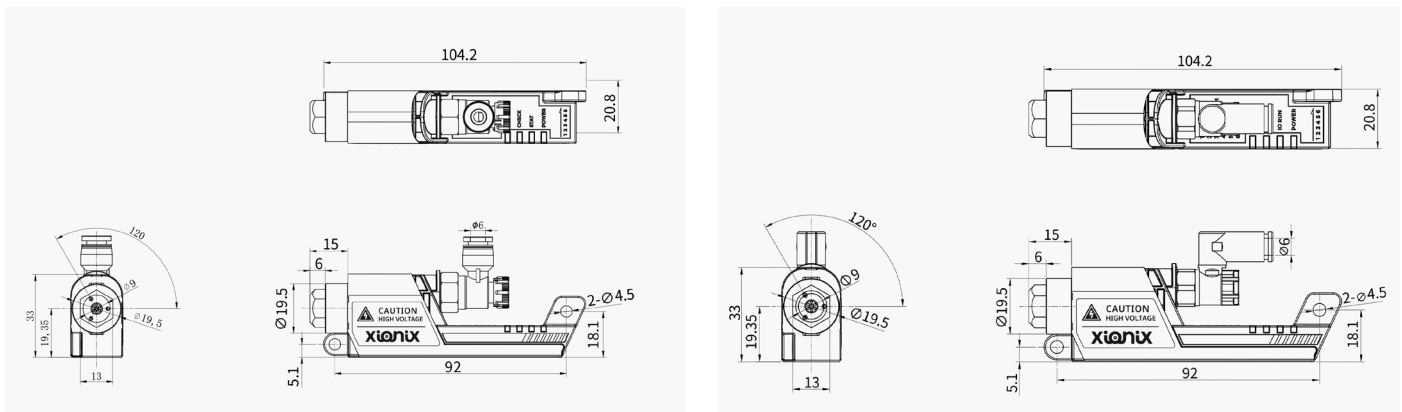







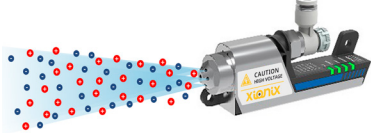

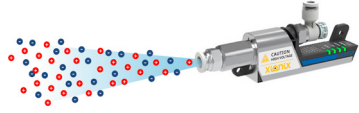

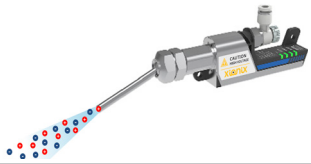

5. Plano dimensional

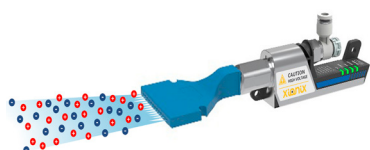

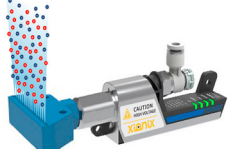
6. Accesorios opcionales

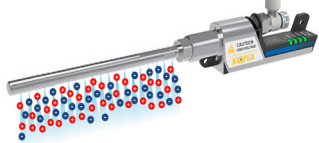
Para una descripción detallada de la boquilla y el soporte, consulte el dibujo de la boquilla

Nombre de la boquilla	Imagen	Tipo de ionización
Boquilla difusora estándar		

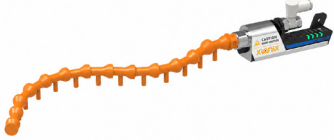
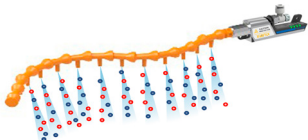
<p>Boquilla tipo ducha</p>		
<p>Boquilla neumática para insertar en tubo</p>		
<p>Boquilla orientable +/- 30°C</p>		
<p>Boquilla de plástico de punta redonda</p>		
<p>Boquilla tipo pato</p>		
<p>Boquilla con salida de cortina de aire a 90°C</p>		
<p>Boquilla tubo recto de soplado lateral LE 270 mm</p>		
<p>Boquilla de soplado lateral tipo varilla + conducto flexible</p>		
<p>Boquilla tubo flexible de 160 mm</p>		
<p>Cortina articulada flexible 350 mm</p>		

Accesorio para boquilla focal: Adaptador para boquillas		
Soporte de fijación orientable	